

X1 - X3







Ti difende dalle effrazioni



X1 Ti difende dalle effrazioni

ANTIPANICO DI SICUREZZA A 1 PUNTO DI CHIUSURA

- Frontale inox piatto e U
- Entrate 25 - 30 e 35 mm
- Catenacci, scrocco e quadro maniglia in acciaio
- Reversibile

Cod. Art.	Frontale 24 mm	E	A	B
BTA101U/25T		25	40	34
BTA101U/30T		30	45	39
BTA101U/35T		35	50	44
BTA101PT/25T		25	40	37
BTA101PT/30T		30	45	42
BTA101PT/35T		35	50	47

confezione: 1 pz.

Specifiche di capitolato

Maniglione antipanico "X1 Serie 101"

Maniglione antipanico inseribile all'interno di un profilato e dotato di 1 punto di chiusura a catenaccio basculante. Il collegamento tra la serratura interna ed il meccanismo esterno è costituito da uno speciale dispositivo a duplice funzione ambidestro già predisposto a ricevere sia il comando antipanico che la maniglia esterna di servizio (senza alcun intervento dell'applicatore).

Dimensioni massime consentite della serratura interna mm 70x50x19



Classificazione secondo la Norma
EN 1125:1997 + A1:2001

3 - 7 - 6 - 0 - 1 - 4 - 2 - 1 - A

Per gli incontri vedi pag. 28

Per la maniglia vedi pag. 33

Per cilindri vedi pag.33

Per le barre orizzontali vedi pag. 55

COLORI

Nero RAL 9005	
Bianco RAL 9010	Aggiungere /B al codice
Grigio RAL 7040	Aggiungere /G al codice
Grigio RAL 9006	Aggiungere /G6 al codice
Effetto acciaio	Aggiungere /A al codice
Cromo satinato	Aggiungere /TX al codice

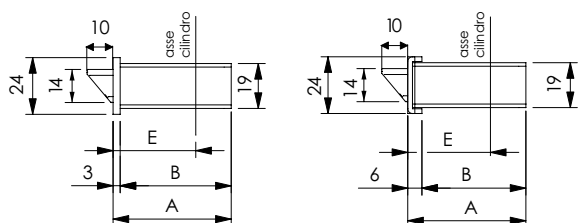
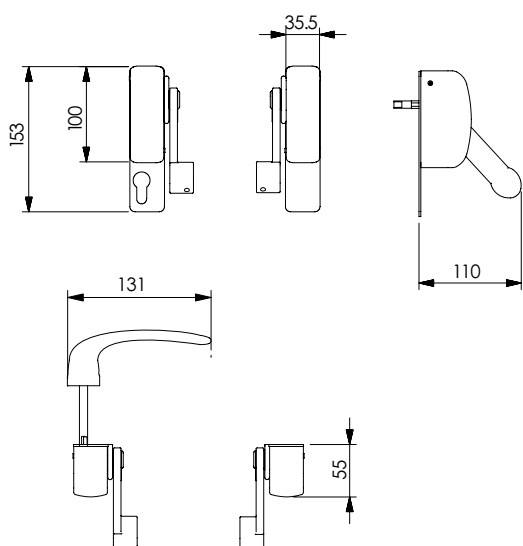
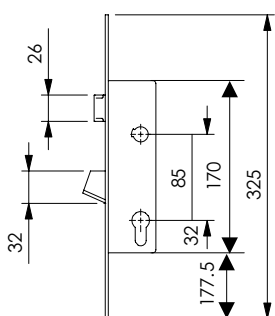

Solo porte 1 anta

Disponibile anche nei colori:

- bianco
- grigio
- effetto acciaio
- cromo satinato

Patented



X1 con MICRO-SWITCH

"X1 (ART. BTA101)" PUÒ ESSERE DOTATO DI MICRO-SWITCH MC2 (vedi figura)

Il micro-switch MC2 segnala l'apertura tramite la barra orizzontale

Per ordinare "X1" con micro-switches aggiungere al codice dell'articolo **MC2**

Esempio: **BTA101PT/30/MC2**

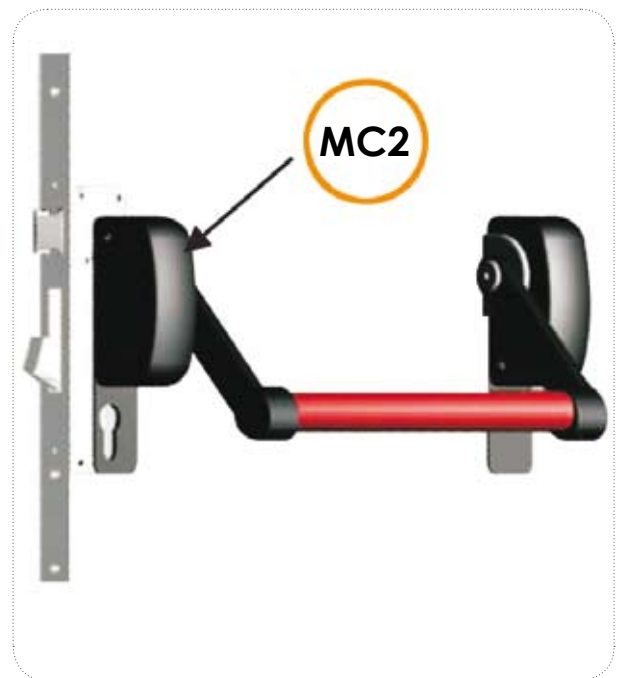







X3 Ti difende dalle effrazioni

ANTIPANICO DI SICUREZZA A 3 PUNTI DI CHIUSURA

Perfettamente intercambiabile con altri tipi preesistenti

- Frontale inox piatto e U da 2300 mm
- Entrate 25 - 30 e 35 mm
- Catenacci, scrocco e quadro maniglia in acciaio
- Reversibile

Cod. Art.	Frontale 24 mm	E	A	B
BTA103U/25T		25	40	34
BTA103U/30T		30	45	39
BTA103U/35T		35	50	44
BTA103PT/25T		25	40	37
BTA103PT/30T		30	45	42
BTA103PT/35T		35	50	47

confezione: 1 pz.
imballo: 6 pz.

N.B. Gli incontri per questo maniglione sono specifici. Il maniglione NON PUÒ funzionare con altri tipi di incontri.

Specifiche di capitolato

Maniglione antipanico "X3 Serie 103"

Maniglione antipanico inseribile all'interno di un profilato e dotato di 3 punti di chiusura a catenacci basculanti. Il collegamento tra la serratura interna ed il meccanismo esterno è costituito da uno speciale dispositivo a duplice funzione ambidestro già predisposto a ricevere sia il comando antipanico che la maniglia esterna di servizio (senza alcun intervento dell'applicatore).

Dimensioni massime consentite della serratura interna mm 170x50x19



Classificazione secondo la Norma
EN 1125:1997 + A1:2001

3 - 7 - 6 - 0 - 1 - 4 - 2 - 1 - A

Per gli incontri vedi pag. 32
Per la maniglia vedi pag.33
Per cilindri vedi pag. 33
Per le barre orizzontali vedi pag.55

COLORI

Nero RAL 9005	
Bianco RAL 9010	Aggiungere /B al codice
Grigio RAL 7040	Aggiungere /G al codice
Grigio RAL 9006	Aggiungere /G6 al codice
Effetto acciaio	Aggiungere /A al codice
Cromo satinato	Aggiungere /TX al codice

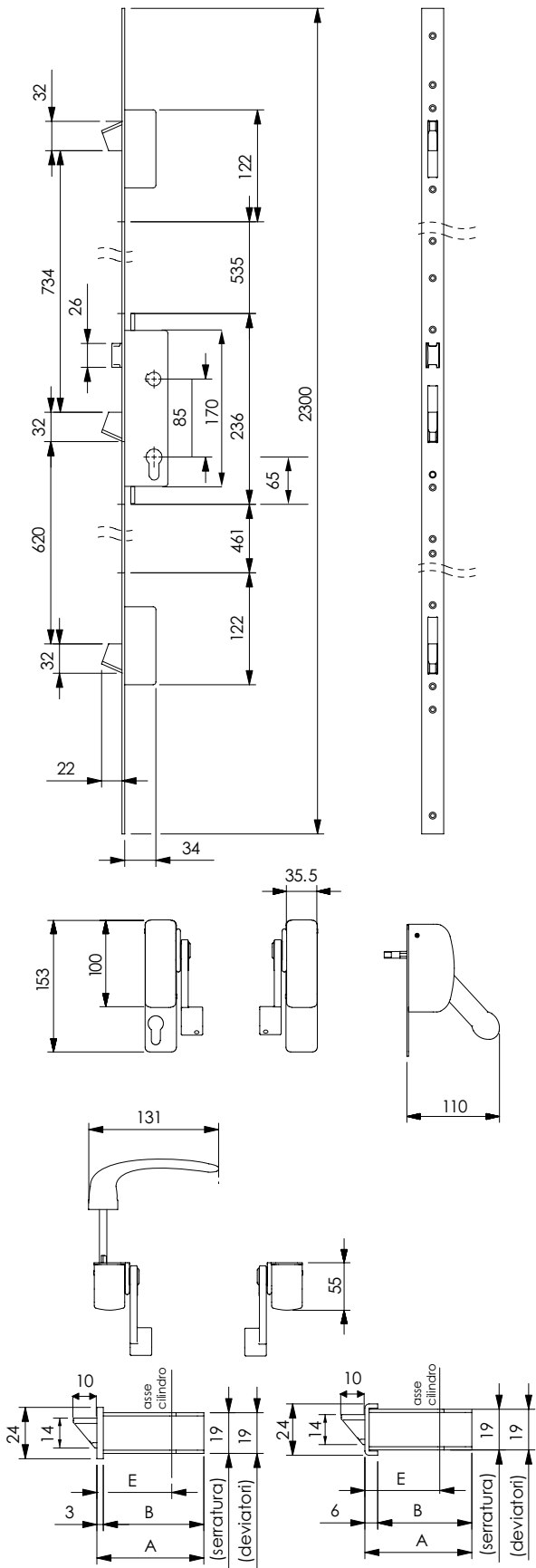

solo porte 1 anta

- disponibile anche nei colori:
- bianco
 - grigio
 - effetto acciaio
 - cromo satinato

Patented



X3 con MICRO-SWITCH

“X3 (art. BTA103)” PUÒ ESSERE DOTATO DI MICRO-SWITCH IN UNA O DUE POSIZIONI (vedi figura)

Il micro-switch MC1 segnala se i catenacci sono aperti

Il micro-switch MC2 segnala l'apertura tramite la barra orizzontale

Per ordinare “X3” con micro-switch aggiungere al codice dell'articolo **MC1** oppure **MC2** oppure **MC1+2**

Esempio: **BTA103PT/30/MC1**



Accessori specifici per “maniglione e serratura automatica” e “maniglione e serratura automatica motorizzata”

MANIGLIA ESTERNA IN ALLUMINIO VERNICIATO CON MOLLA DI RITORNO



Non utilizzabile su maniglione **AUTOMATICO**

Colori

BTA1080	Nero
BTA1080/G	Grigio
BTA1080/B	Bianco
BTA1080/A	Verniciatura effetto acciaio
BTA1080/X	Cromo satinato

confezione: 1 pz.
imballo: 8 pz.

CILINDRO EUROPEO



Cod. Art. **BTA1010/K**

Cod. Art.	Perni	A		B	L
BTA1010/62C	5	26	10	26	62
BTA1010/64DEC	4	22	10	32	64
BTA1010/70C	5	30	10	30	70
BTA1010/72DEC	5	26	10	36	72
BTA1010/82C	5	36	10	36	82
BTA1010/82DEC	5	26	10	46	82

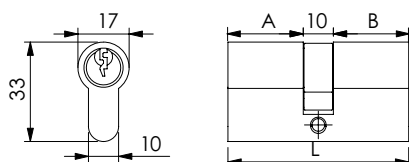

CILINDRO EUROPEO ALTA SICUREZZA ANTI-TRAPANO



Cod. Art. **BTA1030/K**

Cod. Art.	Perni	A		B	L
BTA1030/62C	5	26	10	26	62
BTA1030/66DEC	4	26	10	30	66
BTA1030/70C	5	30	10	30	70
BTA1030/72DEC	5	26	10	36	72
BTA1030/82C	5	36	10	36	82
BTA1030/82DEC	5	26	10	46	82

